

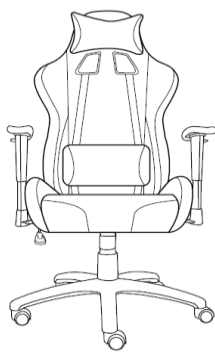









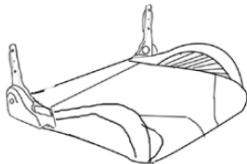

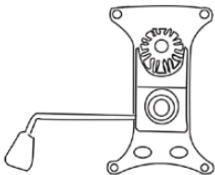

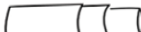

Ръководство на потребителя за геймърски стол Genesis Trit 500 RGB



Trit⁵⁰⁰
RGB

I. Инструкции за монтаж:

A		1x	G		5x
B		1x	H	 M8X20 mm	8x
C		1x	I	 M8X25 mm	4x
D		1x	J		2x
E		1x	K	 M5X8 mm	2x
F		1x	L		12x
			M		12x
			N		1x
			O		1x
			P		1x

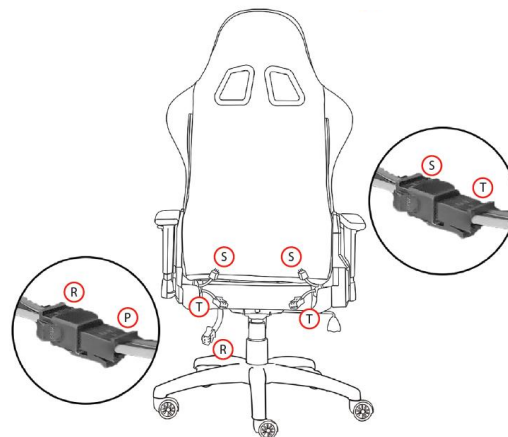
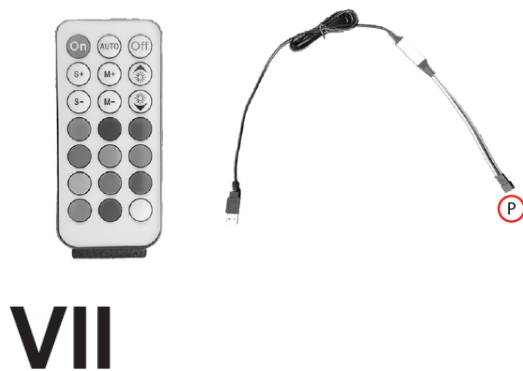
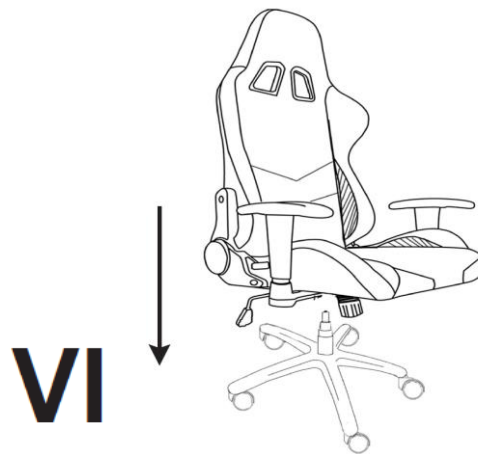
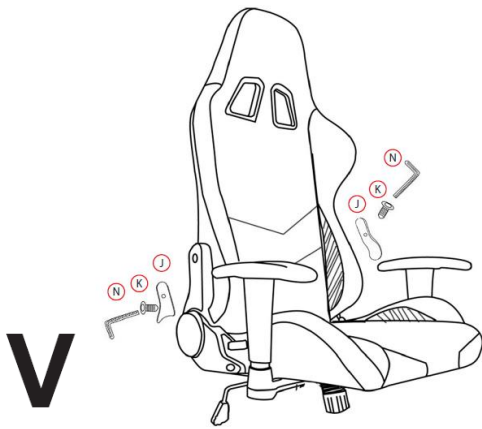
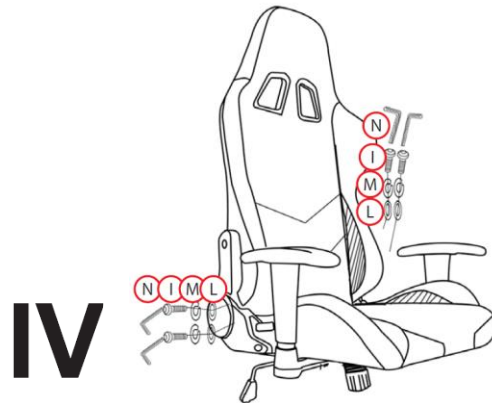
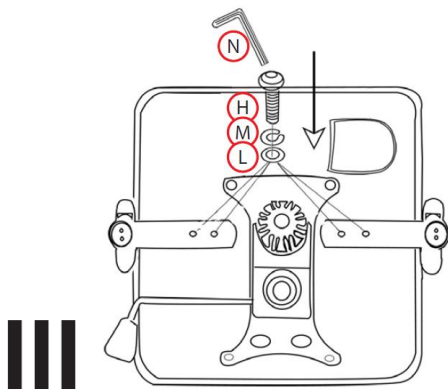
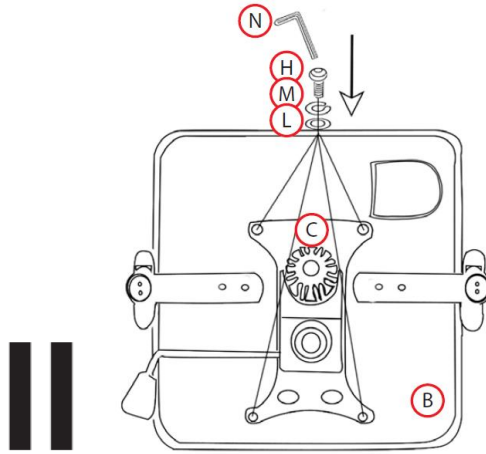
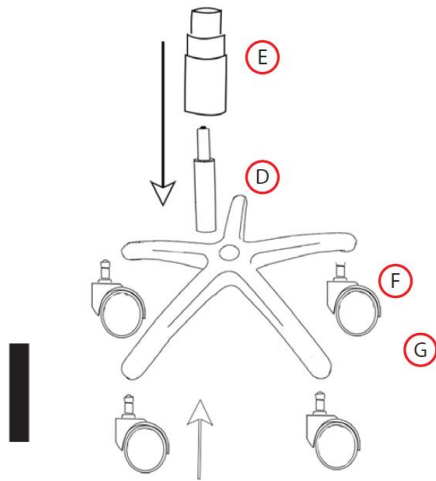

II. RGB подсветка:

1. Включване
2. Изключване
3. Контрол на бързината
4. Директен избор на цвят
5. Режим Демо
6. Смяна на режим
7. Бутон за регулиране на яркост

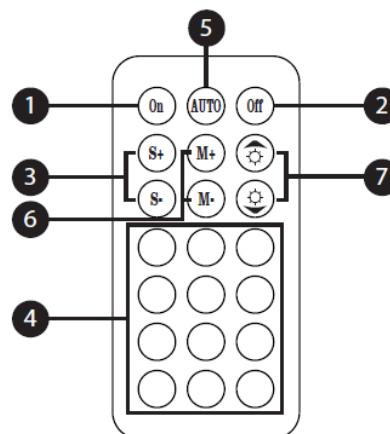
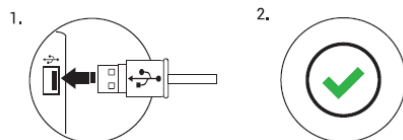

- Подсветката се захранва от външна батерия (не е включена в комплекта).
- За добър ефект на подсветката и за оптимално време на работа на батерия, яркостта трябва да бъде поставена на средно ниво. Ако изберете максималното ниво на яркост времето на работа ще бъде намалено значително и някои ефекти няма да бъдат хомогенни.
- Честотен обхват: 433 kHz
- Максимална предавана радиочестотна мощност 10W

III. Предупреждения:

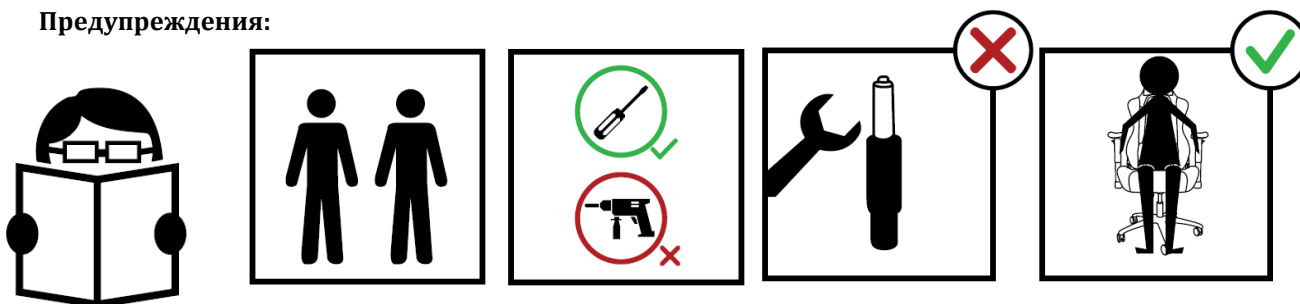

IV. Монтиране:

- Моля следвайте тези инструкции внимателно.
- Сглобявайте този продукт върху плосък картон или килим, за да избегнете повреди върху стола или пода.
- Не се препоръчва употребата на електрически инструменти.
- Силно се препоръчва столът да бъде сглобен от двама души.

V. Информация за безопасна употреба:

- Никога не позволявайте на деца да се качват върху стола и да си играят с него.
- Не стойте изправени върху стола.
- Не сядайте върху страничните облегалки на стола.
- Този стол трябва да бъде използван само от един човек!
- Не сядайте близо до ръба на стола.
- Не превишавайте максималното допустимо тегло върху стола.
- Внимавайте, когато използвате остри предмети, които могат да повредят повърхността или елементите на стола.

VI. Регулаторна информация:

- Този продукт отговаря на приложимите европейски директиви.
- Символът WEEE означава, че този продукт не бива да бъде изхвърлян в битовите ви отпадъци след края на експлоатационния му живот. Занесете го в пункт за събиране или рециклиране. Винаги спазвайте всички местни и национални разпоредби при изхвърлянето на това устройство.
- ИМПАКТ S.A. декларира, че това радиооборудване тип NFG-1576 съответства на Директива 2014/53/ЕС на Европейския парламент и на Съвета от 16 април 2014 година за хармонизирането на законодателствата на държавите членки във връзка с предоставянето на пазара на радиосъоръжения и за отмяна на Директива 1999/5/ЕО Текст от значение за ЕИП, на Директива 2014/30/ЕС на Европейския парламент и на Съвета от 26 февруари 2014 година за хармонизиране на законодателствата на държавите членки относно електромагнитната съвместимост (преработен текст) текст от значение за ЕИП и на Директива 2011/65/ЕС на Европейския парламент и на Съвета от 8 юни 2011 година относно ограничението за употребата на определени опасни вещества в електрическото и електронното оборудване Текст от значение за ЕИП. Може да намерите пълния текст на ЕС декларацията за съответствие на www.genesis-zone.com или www.impakt.com.pl.
- Може да намерите допълнителна информация за този продукт на www.polycomp.bg

